



RONDO PLUS MOODULKORSTNASÜSTEEM



Rondo Plus korstnasüsteem

Rondo Plus moodulkorsten on uudse lahendusega, kvaliteetne, tulekindel korsten, mida saab kasutada erinevate tulekolletega.



Schiedel – juhtiv korstnasüsteemide tootja Euroopas

Schiedel on juba üle 60 aasta Euroopas valmistanud, täiustanud ja moderniseerinud korstnasüsteeme. Schiedel on esimene korstnasüsteemide tootja Euroopas, kes on saanud ISO 9001 kvaliteedisertifikaadi. Tänu pikaajalisele kogemusele selles vallas oleme pidevalt täiustanud meie korstnasüsteemide tehnilisi lahendusi. Oleme palju panustanud, et meie tooted oleksid turvalised, keskkonnasõbralikud ja et neid oleks lihtne paigaldada.

Tule- ja happekindel terviklahendus, suurepärase tõmme

Rondo Plus kolmekihiline lahendus tagab täieliku tulekindluse. Suitsulõõr on valmistatud 100% happekindlast keraamikast, põletatud 1200 °C juures. Välismantel on valmistatud kergkruusast ja on armeeritav. Soojusisolatsiooniks on anorgaanilise sideainega kivivill. Komplekti kuuluvad veel keraamilised liite-elementid ja spetsiaalne tulekindel lõõriliim. Lisaks võib veel tellida suitsusiibri, korstna plekkmantli ja vihmamütsi.

Keraamiline suitsulõõr soojeneb kiiresti ning isolatsioon hoiab soojust korstna sees. Selline lahendus tagab hea tõmbe ja vähendab kondensatsiooni teket korstnas.

Happekindel keraamiline suitsulõõr – ohutu ja tulekindel

Mida vähem moodustub tahmaja pigi suitsulõõri seintele, seda väiksem on korstna süttimisohu. Põletatud, keraamilise suitsulõõri peamine koostisaine on portselan, mis on kuumus- ja happekindlaim materjal suitsulõõrde valmistamisel. Sisepinna sileda viimistluse tulemusena ei kleepu tahm ja pigi lõõri seintele. Moodulkorsten Rondo Plus keraamiliste liite-elementide valmistamise tehnoloogia lisab kogu konstruktsioonile tulekindlust ja turvalisust.

Hea ja ühtlane tõmme: suitsulõõr soojeneb kiiresti ja isolatsioon hoiab soojust korstna sees. Rondo Plus moodulplokkide ventilatsiooniavad tagavad võimaliku tekkiva kondensatsiooni välja tuuldamise.

Õhukanaliga plokk

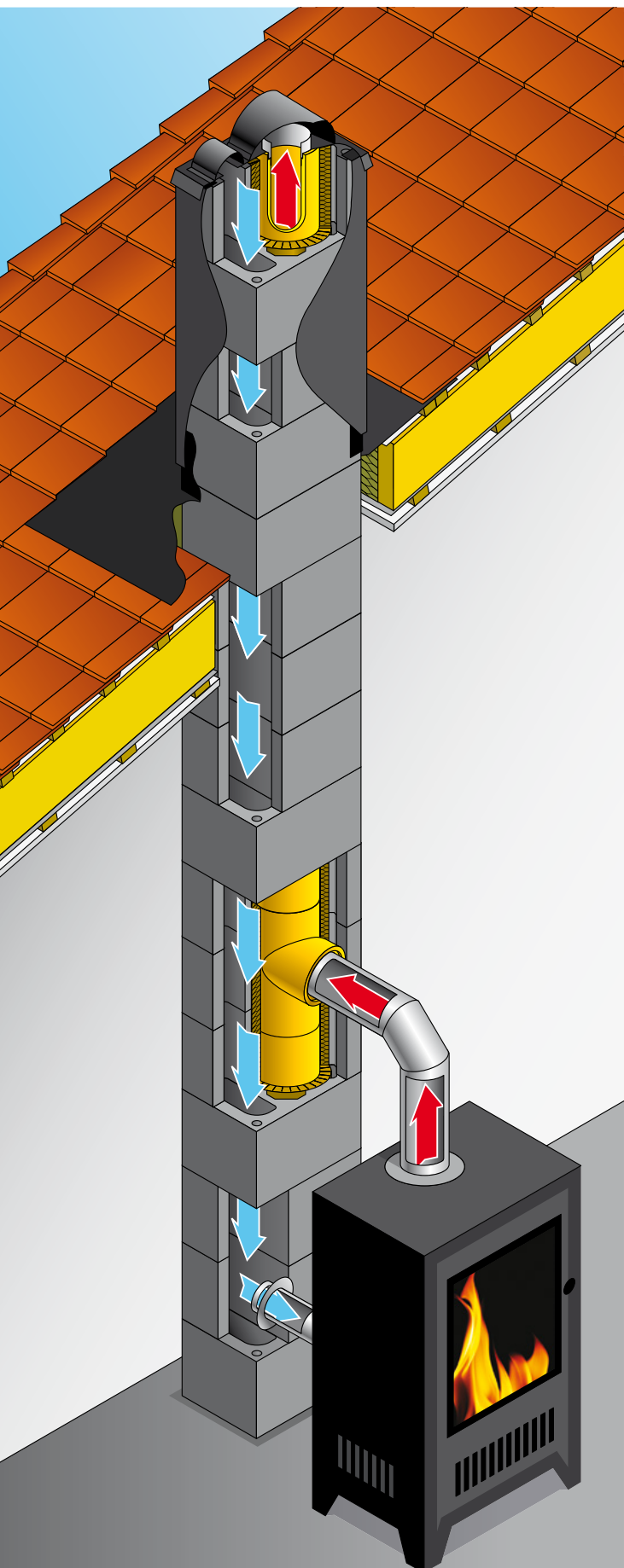

Rondo Plusi spetsiaalne õhukanaliga plokk võimaldab tuua kütteseadmesse välisõhku, mis parandab põlemisefektiivsust küttekolletes ning säästab toasooja.

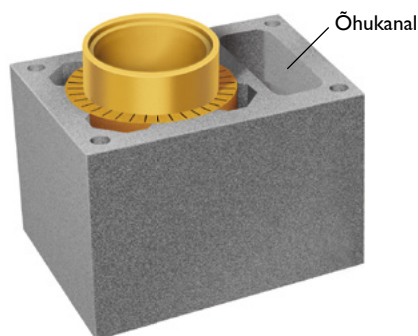

Õhukanaliga plokk säästab toasoojust ja -õhku!

- Õhukanaliga korsten aitab kasutada küttematerjalist saadavat soojust just toa kütmiseks – kütteseade saab põlemiseks vajaliku õhu väljast ning ei tarbi seetõttu ruumis olevat õhku.
- Sobib ideaalselt uute küttekolletega (kaminad, ahjud, katlad), millele on sisse ehitatud välisõhu kasutamise kanal efektiivsema põlemise saavutamiseks koldes.
- Stabiilne ja sõltumatu õhuvarustus tagab kütteseadme ettenähtud töörežiimi ning pikendab oluliselt selle eluiga.
- Säästab küttematerjali, kuna piisav õhuvool küttekoldes tagab täielikuma põlemise.
- Aitab tagada stabiilsema ventilatsiooni kogu majas, kuna kütteseadme(te) sõltumatu õhuvarustus ei mõjuta hoone ventilatsioonisüsteemide tööd.
- Õhukanaliga ploki kasutamisel saab kaminat/ahju ehitada ka keset ruumi.

Koos termoplokkiga muutub Rondo Plus korstnasüsteem üheks efektiivsemaks ning energiasäästlikumaks korstnasüsteemiks üldse. See on eriti suurepärase võimalus kõigile, kes soovivad elada madala energiasõbralikkusega ning keskkonnasõbralikus majas.

Rondo Plus korstnasüsteem – kõige kaasaegsem ja energiasäästlikum lahendus korstnaehituses.

Vali endale sobiv moodulploki lahendus!



Ühe lõõriga moodulplokk

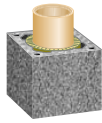

Läbimõõt Ø cm	Ploki mõõt, h=32,5 cm	Kaal kg/korstnameeter*
12	32/32	69
14	32/32	70
16	32/32	72
18	36/36	82
20	36/36	84
Tellimisel 25 ¹	48/48	155

1h=33 cm



Topelt kombineeritud lõõriga moodulplokk

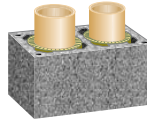

Läbimõõt Ø cm	Ploki mõõt, h=32,5 cm	Kaal kg/korstnameeter*
18+12	36/64	147
18+14	36/64	148
18+16	36/64	149
20+12	36/64	149
20+14	36/64	149
20+16	36/64	151



Topelt võrdne moodulplokk

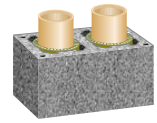

Läbimõõt Ø cm	Ploki mõõt, h=32,5 cm	Kaal kg/korstnameeter*
18-18	36/67	147
18-20	36/67	148
20-20	36/67	149



Ühe lõõri ja ventilatsioonikanaliga moodulplokk

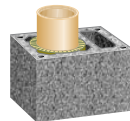

Läbimõõt Ø cm	Ploki mõõt, h=32,5 cm	Ventilatsioonikanal, mõõt cm	Kaal kg/korstnameeter*
18L	36/50	10/26	82
20L	36/50	10/26	84

*1 korstnameeter = 3 mantelplokki pluss 3 keraamilist toru



Topeltlõõriga ja ventilatsioonikanaliga moodulplokk

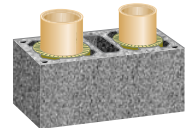

Läbimõõt Ø cm	Ploki mõõt, h=33 cm	Ventilatsioonikanal, mõõt cm	Kaal kg/korstnameeter*
18-L-12	36/81	14/26	175
18-L-14	36/81	14/26	176
18-L-16	36/81	14/26	177
20-L-12	36/81	14/26	177
20-L-14	36/81	14/26	178
20-L-16	36/81	14/26	179

Tehnilised andmed

Tuleohutus:

põlevmaterjalide (puit jms) minimaalne kaugus Rondo Plus moodulkorstnast vastavalt temperatuuriklassile (küttekolde põlemisgaaside väljundtemperatuurile): T400 min 50 mm ja T600 min 100 mm.

Seejuures täidetakse vahe korstna ning põlevmaterjalide vahel vastava tulekindla soojusisolatsiooniga (nt tulekindel kivivill). Betoonavahelagedest läbiviigu puhul jäetakse korstna ja betooni vahele 30 mm laiune deformatsioonivuuk, mis samuti täidetakse tulekindla isolatsiooniga.

Viimistlus:

välistingimustes peab korstna välispind olema kaetud ilmastikukindla viimistluskihiga. Siseruimides piisab kergest viimistlusest, pööningul ja katusealustes pole viimistlus tingimata vajalik.

Rondo Plus on turvaline, vastupidav ning pikaajaline moodulkorsten, mida on testitud süsteemina ning mis omab kehtivatele harmoniseeritud Euroopa tootestandarditele vastavat CE-märgistust:

EVS-EN 13063-1:2006

T400 N1 D 3 G50 / T600 N1 D 3 G100

EVS-EN 13063-2:2005

T200 N1 W 2 O00



Topeltlõõriga ja ventilatsioonikanaliga moodulplokk

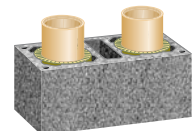

Läbimõõt Ø cm	Ploki mõõt, h=33 cm	Ventilatsioonikanal, mõõt cm	Kaal kg/korstnameeter*
18-L-18	36/83	14/26	178
18-L-20	36/83	14/26	179
20-L-20	36/83	14/26	180

Rondo Plus kolmekihiline lahendus tagab täieliku tulekindluse. Suitsulõõr on valmistatud 100% happekindlast keraamikast, põletatud 1200 °C juures. Välismantel on valmistatud kergbetoonist ja on armeeritav. Soojusisolatsiooniks on vastav tulekindel kivivill. Komplekti kuuluvad veel keraamilised liiteelemendid ja spetsiaalne tulekindel segu. Lisaks võib veel tellida suitsusiibri. Korstna lõpetamiseks on mitmeid erinevaid võimalusi. Korstna võib viimistleda plekist ümbrise ja vihmamütsiga, võib kasutada Final mantelplokke, võib vormistada kivivoodriga või krohvida.

Schiedeli ventilatsioonisüsteem

Õhu juurdevoolu ning kasutatud õhu eemaldamise organiseerimine eluruumides omandab järjest suuremat tähtsust, kuna kaasaegsete akende ja uste konstruktsioonide tihedus suureneb pidevalt. Kahtlemata kujutab akende ja uste tiheduse tõus nende konstruktsioonide tähtsat tehnilist progressi. Teisalt on aga tänu sellele järjest raskem tagada vajalik suurusjärgus õhuvahetust nendes ruumides.

Ning seda enam tuleb sellisel juhul õhu uuendamist ruumis teostada vastavate ventilatsioonisüsteemide abil.



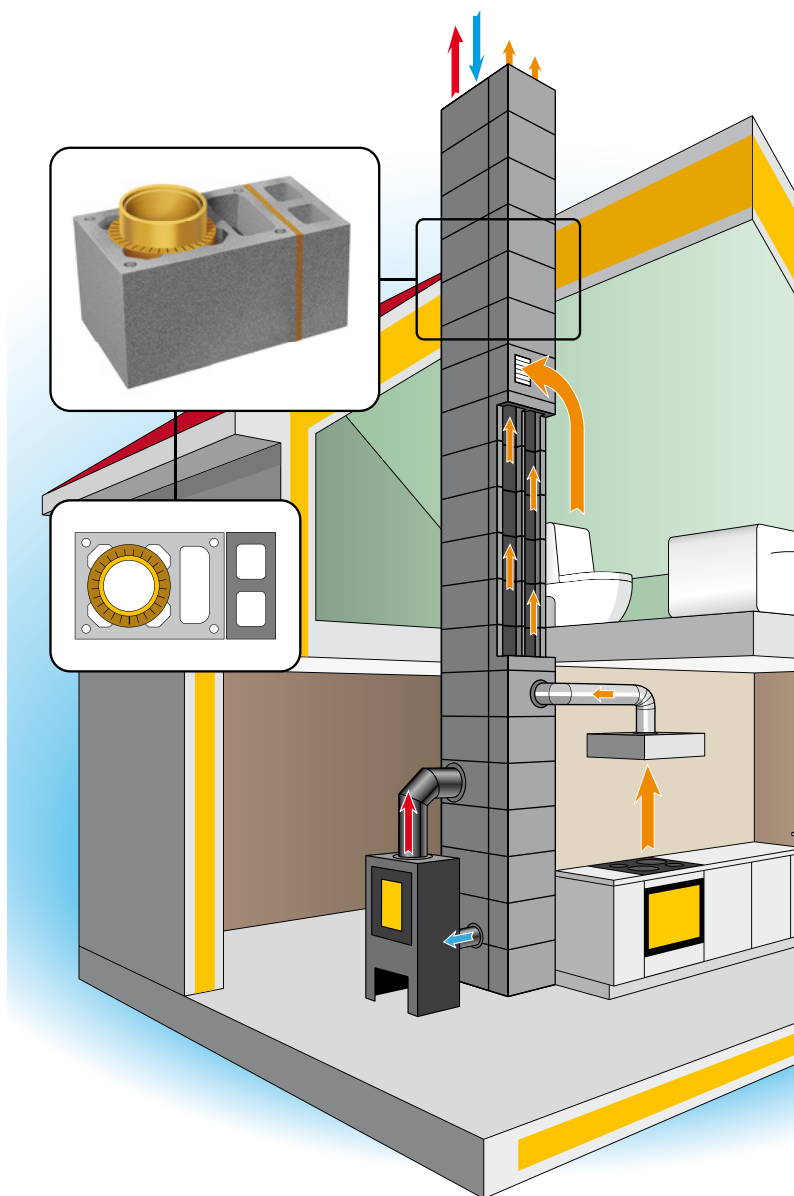

Siseriiklike ehitusnormide kohaselt on Eestis kehtestatud nõuded ruumide sisekliimale, mis muuhulgas määravad ka ära õhuvahetuse intensiivsuse ning niiskustaseme sõltuvalt ruumide kasutamise otstarbest. Seetõttu peavad meil olema ventileeritud nii niisked ruumid (vannituba, pesuruum jms), WC, köök ja katlaruum ning lisaks olema tagatud elu- ja magamistubade õhuvahetus. Schiedeli pakub hoone ventilatsiooni lahendamiseks seeriatootmisel valmistatud kergbetoonist 4 cm seinapaksusega ventilatsiooniplokke standardkõrgusega 32 cm. Kõne all olevaid plokkide saab kasutada nii loomuliku kui ka mehhaanilise ventilatsiooni puhul. Kasutatava ventilatsioonikanali sisemõõduks on 12x17 cm ning tootevalikus on saadaval ühe-, kahe-, kolme- ning neljalõõrilised plokid. Schiedeli ventilatsiooniplokkide eeliseks on nende kerge, kiire ja lihtne paigaldus (3 plokk = 1 meeter korstent) ning seejuures saavutatav müravaba ja tuleohutu lahendus (A1 tuletundlikkuse klassi materjal). Ventilatsiooniplokkid ise võtavad tänu nende väikestele välismõõtudele hoones vähe ruumi, lisaks ei vaja nad täiendavat ümbrist ning on seejuures lihtsalt viimistletavad. Schiedeli ventilatsiooniplokke võib kasutada nii eraldi kui ka kombineerituna koos Rondo Plus korstnasüsteemiga.



	SAP kood	Toode	€ hind km-ta	€ hind km-ga	tk/pk	Kaal kg
	953250000	1-lõõriline ventilatsiooniplokk, 20x25 cm, h = 32 cm, kanali sisemõõt 12x17 cm	3,57	4,28	tk	13
	953360000	2-lõõriline ventilatsiooniplokk, 36x25 cm, h = 32 cm, kanali sisemõõt 12x17 cm	6,95	8,34	tk	22
	953520000	3-lõõriline ventilatsiooniplokk, 52x25 cm, h = 32 cm, kanali sisemõõt 12x17 cm	9,57	11,48	tk	31
	953680000	4-lõõriline ventilatsiooniplokk, 68x25 cm, h = 32 cm, kanali sisemõõt 12x17 cm	11,99	14,39	tk	40

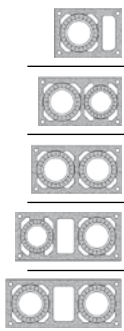
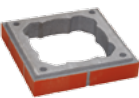









Tegemist on soovituslike jaemüügi hindadega. Monier OÜ jätab endale õiguse hindu muuta.

Rondo Plus tooted ja lisatarvikud

	SAP kood	Toode	€ hind km-ta	€ hind km-ga	tk/ pk	Kaal kg
	917320000	mantelplokk 12-16, (32 x 32 cm, h=32,5 cm)	9,59	11,51	tk	18
	917360000	mantelplokk 18-20, (36 x 36 cm, h=32,5 cm)	10,63	12,76	tk	20
	917480000	mantelplokk 25, (48 x 48 cm, h=33 cm)*	22,79	27,35	tk	35
	916500000	mantelplokk 18-20/L, (36 x 50 cm, h=32,5 cm)	17,11	20,53	tk	30
	917640000	mantelplokk 12-16/18-20, (36 x 64 cm, h=32,5 cm)	21,43	25,72	tk	36
	917670000	mantelplokk 18-20/18-20, (36 x 67 cm, h=32,5 cm)	22,55	27,06	tk	35
	917810000	mantelplokk 12-16/L/18-20, (36 x 81 cm, h=33 cm)	26,00	31,20	tk	46
	917830000	mantelplokk 18-20/L/18-20, (36 x 83 cm, h=33 cm)	27,20	32,64	tk	44
		917326000	mantelplokk Final 12-16 (34 x 34 cm, h=8 cm)	10,98	13,18	tk
917366000		mantelplokk Final 18-20 (38 x 38 cm, h=8 cm)	10,98	13,18	tk	12
917506000		mantelplokk Final 18-20/L (38 x 52 cm, h=8 cm)	15,62	18,74	tk	16
917646000		mantelplokk Final 12-16/18-20 (38 x 66 cm, h=8 cm)	18,92	22,7	tk	19
917676000		mantelplokk Final 18-20/18-20 (38 x 69 cm, h=8 cm)	18,19	21,83	tk	19
917816000		mantelplokk Final 12-16/L/18-20 (38 x 83 cm, h=8 cm)	21,13	25,36	tk	25
	917121400	isolatsioon 12, pakis 1 m	11,99	14,39	pk	3
	917141400	isolatsioon 14, pakis 1 m	11,99	14,39	pk	2
	915141140	isolatsioon 14TS, pakis 0,6 m	11,99	14,39	pk	2
	917161400	isolatsioon 16, pakis 1 m	13,71	16,45	pk	2
	917181400	isolatsioon 18, pakis 1 m	15,34	18,41	pk	3
	917201400	isolatsioon 20, pakis 1m	15,34	18,41	pk	2
	917251400	isolatsioon 25*, pakis 1m	20,91	25,09	pk	4
6 tk = 1 pakk = 1 jm						
	917001030	isolatsioon ümarale liitelemendile 12-16	10,19	12,23	tk	1
	917001040	isolatsioon ümarale liitelemendile 18-20	10,19	12,23	tk	1
	917001050	isolatsioon ümarale liitelemendile 25*	14,18	17,01	tk	1
	917001080	isolatsioon ümarale liitelemendile, 45°, 16	14,18	17,01	tk	1
	917001090	isolatsioon ümarale liitelemendile, 45°, 18	14,18	17,01	tk	1
	917001100	isolatsioon ümarale liitelemendile, 45°, 20	14,18	17,01	tk	1
	910007510	krohvirõngas võrguga Ø12-16	14,36	17,23	tk	1
	910387520	krohvirõngas võrguga Ø18-20	14,36	17,23	tk	1
	910487520	krohvirõngas võrguga Ø25	14,36	17,23	tk	1
	923141720	liitelemendi ava sulgur Ø14	5,08	6,10	tk	1
	923161720	liitelemendi ava sulgur Ø16	5,27	6,32	tk	1
	923181720	liitelemendi ava sulgur Ø18	5,91	7,09	tk	1
	923201720	liitelemendi ava sulgur Ø20	6,12	7,34	tk	1
	923251720	liitelemendi ava sulgur Ø25*	7,92	9,50	tk	1
	923120000	keraamiline toru Ø12, h=33 cm	7,66	9,19	tk	5
	923140000	keraamiline toru Ø14, h=33 cm	8,37	10,04	tk	5
	923160000	keraamiline toru Ø16, h=33 cm	9,13	10,95	tk	6
	923180000	keraamiline toru Ø18, h=33 cm	9,51	11,41	tk	7
	923200000	keraamiline toru Ø20, h=33 cm	10,27	12,33	tk	7
	923250000	keraamiline toru Ø25, h=33 cm*	16,17	19,40	tk	14







* tellimisel

Tegemist on soovituslike jaemüügi hindadega. Monier OÜ jätab endale õiguse hindu muuta.

	SAP kood	Toode	€ hind km-ta	€ hind km-ga	tk/ pk	Kaal kg
	923161780	keraamiline põhi Ø12-16	13,79	16,55	tk	3
	923201780	keraamiline põhi Ø18-20	15,27	18,32	tk	4
	923251780	keraamiline põhi Ø25*	20,51	24,61	tk	4
	923141540	kondensipott Ø14	19,08	22,90	tk	4
	923161540	kondensipott Ø16	19,08	22,90	tk	4
	923181540	kondensipott Ø18	21,96	26,35	tk	10
	923201540	kondensipott Ø20	21,96	26,35	tk	10
	923251540	kondensipott Ø25*	26,93	32,32	tk	15
	923144500	Tulikivi liitelement Ø14, h=33 cm	54,20	65,04	tk	10
	923164500	Tulikivi liitelement Ø16, h=33 cm	55,20	66,24	tk	10
	923184500	Tulikivi liitelement Ø18, h=33 cm	56,16	67,39	tk	10
	923204500	Tulikivi liitelement Ø20, h=33 cm	57,18	68,62	tk	11
	923121520	liitelement ümar Ø12, h=66 cm, väljund Ø14	49,02	58,82	tk	10
	923141520	liitelement ümar Ø14, h=66 cm	50,89	61,07	tk	12
	923161520	liitelement ümar Ø16, h=66 cm	54,32	65,18	tk	13
	923181520	liitelement ümar Ø18, h=66 cm	55,76	66,91	tk	14
	923201520	liitelement ümar Ø20, h=66 cm	57,89	69,47	tk	15
	923251520	liitelement ümar Ø25, h=66 cm*	72,13	86,56	tk	33
	923141530	liitelement ümar, 45°, Ø14, h=66 cm	50,89	61,07	tk	12
	923161530	liitelement ümar, 45°, Ø16, h=66 cm	54,32	65,18	tk	13
	923181530	liitelement ümar, 45°, Ø18, h=66 cm	55,76	66,91	tk	14
	923201530	liitelement ümar, 45°, Ø20, h=66 cm	57,89	69,47	tk	15
	923250560	liitelement ümar, 45°, Ø25*	72,13	86,56	tk	33
	923165670	liitelemendi ühendusadapter 16/13 cm	51,77	62,12	tk	0,5
	923185670	liitelemendi ühendusadapter 18/13 cm	53,03	63,64	tk	0,5
	923185680	liitelemendi ühendusadapter 18/15 cm	54,23	65,08	tk	0,5
	923205680	liitelemendi ühendusadapter 20/15 cm	54,58	65,50	tk	0,5
	996831160	liitelemendi ühendusadapter 16/16 cm	21,63	25,96	tk	0,5
	996832180	liitelemendi ühendusadapter 18/18 cm	23,69	28,43	tk	0,5
	996833200	liitelemendi ühendusadapter 20/20 cm	25,75	30,90	tk	0,5
	996834200	liitelemendi ühendusadapter 20/25 cm	31,52	37,82	tk	0,5
	923121510	liitelement nelikant Ø12, h=66 cm (puhastusluugile 14,5 x 27,5 cm)	49,02	58,82	tk	10
	923141510	liitelement nelikant Ø14, h=66 cm (puhastusluugile 14,5 x 27,5 cm)	50,89	61,07	tk	12
	923161510	liitelement nelikant Ø16, h=66 cm (puhastusluugile 14,5 x 27,5 cm)	54,32	65,18	tk	13
	923181510	liitelement nelikant Ø18, h=66 cm (puhastusluugile 14,5 x 27,5 cm)	55,76	66,91	tk	14
	923201510	liitelement nelikant Ø20, h=66 cm (puhastusluugile 14,5 x 27,5 cm)	57,89	69,47	tk	15
	923251510	liitelement nelikant Ø25, h=66 cm*, (puhastusluugile 14,5 x 27,5 cm)	72,13	86,56	tk	30
	923000230	puhastusluuk, 14,5 x 27,5 cm	48,55	58,26	tk	5
	923000233	puhastusluuk, 20 x 30,5 cm, valge	48,55	58,26	tk	5
	923001550	keraamiline element puhastusluugile, 14,5 x 27,5 cm	5,96	7,15	tk	2
	953000230	ventilatsioonilõõri puhastusluuk, 10 x 27,5 cm	36,21	43,45	tk	5
	950006973	tahmaluuk, 13 x 13 cm, välisraam 21 x 21 cm	45,39	54,47	tk	4
	923006960	keraamiline element tahmaluugile (13 x 13 cm)	5,57	6,68	tk	2

* tellimisel

Tegemist on soovituslike jaemüügi hindadega. Monier OÜ jätab endale õiguse hindu muuta.

	SAP kood	Toode	€ hind km-ta	€ hind km-ga	tk/ pk	Kaal kg
	923126980	tahmaluugi liitelement Ø12 (luugile 13 x 13 cm), h=33 cm	29,72	35,66	tk	6
	923146980	tahmaluugi liitelement Ø14 (luugile 13 x 13 cm), h=33 cm	29,85	35,82	tk	6
	923166980	tahmaluugi liitelement Ø16 (luugile 13 x 13 cm), h=33 cm	30,26	36,31	tk	7
	923186980	tahmaluugi liitelement Ø18 (luugile 13 x 13 cm), h=33 cm	30,68	36,82	tk	7
	923206980	tahmaluugi liitelement Ø20 (luugile 13 x 13 cm), h=33 cm	34,30	41,16	tk	8
	923141580	järeipaigaldus ümar 90°, Ø14	10,10	12,12	tk	4
	923161580	järeipaigaldus ümar 90°, Ø16	10,10	12,12	tk	4
	923181580	järeipaigaldus ümar 90°, Ø18	11,61	13,93	tk	5
	923201580	järeipaigaldus ümar 90°, Ø20	11,61	13,93	tk	5
	923251580	järeipaigaldus ümar 90°, Ø25*	12,20	14,64	tk	6
	923140560	järeipaigaldus 45°, Ø14	10,10	12,12	tk	4
	923160560	järeipaigaldus 45°, Ø16	10,10	12,12	tk	4
	923180560	järeipaigaldus 45°, Ø18	11,61	13,93	tk	5
	923200560	järeipaigaldus 45°, Ø20	11,61	13,93	tk	5
	923121620	järeipaigaldus nelikant Ø12	11,78	14,14	tk	3
	923141620	järeipaigaldus nelikant Ø14	11,78	14,14	tk	3
	923161620	järeipaigaldus nelikant Ø16	11,78	14,14	tk	3
	923181620	järeipaigaldus nelikant Ø18	13,32	15,98	tk	3
	923201620	järeipaigaldus nelikant Ø20	13,32	15,98	tk	3
	915271630	liitelemendi pikendus 27 cm	20,95	25,14	tk	8
	915001630	liitelemendi pikendus 55 cm	42,76	51,31	tk	16
	917124710	suitsusiiber Ø12	141,78	170,14	tk	4
	917144710	suitsusiiber Ø14	141,78	170,14	tk	4
	917164710	suitsusiiber Ø16	141,78	170,14	tk	4
	917184710	suitsusiiber Ø18	141,78	170,14	tk	4
	917204710	suitsusiiber Ø20	141,78	170,14	tk	4
	923121590	koonus lõpetusplaadile Ø12	26,93	32,32	tk	1
	923141590	koonus lõpetusplaadile Ø14	26,93	32,32	tk	1
	923161590	koonus lõpetusplaadile Ø16	26,93	32,32	tk	1
	923181590	koonus lõpetusplaadile Ø18	26,93	32,32	tk	1
	923201590	koonus lõpetusplaadile Ø20	26,93	32,32	tk	1
	991074120	vihmamüts koonusele Ø12	35,75	42,90	tk	2
	991074140	vihmamüts koonusele Ø14	40,56	48,67	tk	2
	991074160	vihmamüts koonusele Ø16	42,40	50,88	tk	2
	991074180	vihmamüts koonusele Ø18	48,60	58,32	tk	2
	991074200	vihmamüts koonusele Ø20	52,45	62,94	tk	2
	910361350	ventilatsiooni müts, 1 lõõr	24,91	29,89	tk	1
	910831350	ventilatsiooni müts, 2 lõõri	24,91	29,89	tk	1
	917201340	ventilatsiooni rest kondensipotile Ø12-20	5,47	6,56	tk	0,5
	917301340	ventilatsiooni rest kondensipotile Ø25	5,47	6,56	tk	0,5
	917325301	vihmamüts, must Ø12	108,30	129,96	tk	4
	917325311	vihmamüts, must Ø14	108,30	129,96	tk	4
	917325321	vihmamüts, must Ø16	108,30	129,96	tk	4
	917365331	vihmamüts, must Ø18	108,30	129,96	tk	4
	917365371	vihmamüts, must Ø20	108,30	129,96	tk	4
	917485351	vihmamüts, must Ø25*	123,24	147,89	tk	5
	917505361	vihmamüts, must Ø18/L	160,42	192,50	tk	7
	917505371	vihmamüts, must Ø20/L	160,42	192,50	tk	7





* tellimisel

Tegemist on soovituslike jaemüügi hindadega. Monier OÜ jätab endale õiguse hindu muuta.

	SAP kood	Toode	€ hind km-ta	€ hind km-ga	tk/pk	Kaal kg
	917645381	vihmamüts, must Ø12+18	160,42	192,50	tk	8
	917645391	vihmamüts, must Ø12+20	160,42	192,50	tk	8
	917645401	vihmamüts, must Ø14+18	160,42	192,50	tk	8
	917645411	vihmamüts, must Ø14+20	160,42	192,50	tk	8
	917645421	vihmamüts, must Ø16+18	160,42	192,50	tk	8
	917645431	vihmamüts, must Ø16+20	160,42	192,50	tk	8
	917675451	vihmamüts, must Ø18+18	160,42	192,50	tk	8
	917675461	vihmamüts, must Ø18+20	160,42	192,50	tk	8
	917675471	vihmamüts, must Ø20+20	160,42	192,50	tk	8
	917815481	vihmamüts, must Ø12/L/18	184,16	220,99	tk	9
	917815491	vihmamüts, must Ø12/L/20	184,16	220,99	tk	9
	917815501	vihmamüts, must Ø14/L/18	184,16	220,99	tk	9
	917815511	vihmamüts, must Ø14/L20	184,16	220,99	tk	9
	917815521	vihmamüts, must Ø16/L/18	184,16	220,99	tk	9
	917815531	vihmamüts, must Ø16/L/20	184,16	220,99	tk	9
	917005861	vihmamüts, must Ø18/L/18	184,16	220,99	tk	9
	917005871	vihmamüts, must Ø18/L/20	184,16	220,99	tk	9
	917005881	vihmamüts, must Ø20/L/20	184,16	220,99	tk	9
	950005503	vihmamütsi kinnitused, 4 tk pakis	13,25	15,90	pk	1
	950031680	tulekindel liimsegu RAPID 310 ml	5,47	6,56	tk	0,3
	917001370	tulekindel segu 1,5 kg	9,30	11,16	tk	1,5
	917007390	tulekindel segu 3 kg	14,75	17,70	tk	3
	950050252	liimsegu, 5 kg	9,69	11,63	tk	5
	950250252	liimsegu, 25 kg	24,47	29,36	tk	25
	950000310	liimsegu paigalduskott	0,51	0,61	tk	0
	917005720	armeerimiskomplekt (4 x 1 m) tsingitud keermelatt M10	11,19	13,43	pk	10
	910000380	armeerimissegu stardikomplekt (segu, korgid, armeerimiskann), armeeritav maht Rondo Plus 2 m, NEM 1,6 m	44,76	53,71	pk	17,5
	950170260	armeerimissegu, armeeritav maht Rondo Plus 2 m , NEM 1,6 m	35,00	42,00	pk	17
	917005730	armeerimise pörandaühendus, 4 tk pakis	5,18	6,21	pk	0,5
	917005740	armeerimiskorgid, 4 tk pakis	3,66	4,40	pk	0,5

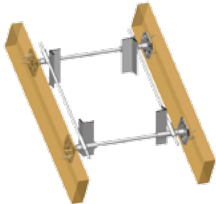
* tellimisel

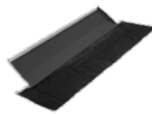
Tegemist on soovituslike jaemüügi hindadega. Monier OÜ jätab endale õiguse hindu muuta.

	SAP kood	Toode	€ hind km-ta	€ hind km-ga	tk/ pk	Kaal kg
	950000193	korstna toestuskomplekt	124,43	149,31	tk	10
	917005671	universaalne katuse läbiviik, must, alumiinium	154,98	185,98	tk	10
	917005681	katuseläbiviigu tihenduskomplekt	91,98	110,38	tk	1,5
	917005691	universaalse katuseläbiviigu pikenduskomplekt	42,48	50,98	tk	1,7
	917005701	läbiviigu kinnitus / tihendusprofiil, 2 m	13,97	16,76	tk	0,5
2 tk = 1 pakk	917325561	korstnaplekk, must, alumiinium, 32 cm x 2 m	56,36	67,64	pk	6,8
	917365561	korstnaplekk, must, alumiinium, 36 cm x 2 m	56,70	68,04	pk	6,8
	917485561	korstnaplekk, must, alumiinium, 48 cm x 2 m	86,63	103,95	pk	6,8
	917505561	korstnaplekk, must, alumiinium, 50 cm x 2 m	86,63	103,95	pk	6,8
	917645561	korstnaplekk, must, alumiinium, 64 cm x 2 m	109,41	131,29	pk	11,9
	917675561	korstnaplekk, must, alumiinium, 67 cm x 2 m	109,41	131,29	pk	11,9
	917815561	korstnaplekk, must, alumiinium, 81 cm x 2 m	109,41	131,29	pk	11,9
	917835561	korstnaplekk, must, alumiinium, 83 cm x 2 m	109,41	131,29	pk	11,9

Komplekti kuuluvad kinnitusnurgad 2 tk ja distantsklambrid 4 tk.

* tellimisel





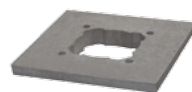

Tegemist on soovituslike jaemüügi hindadega. Monier OÜ jätab endale õiguse hindu muuta.

Konsoolid ja lõpetusplaadid

NB! Küsi saadavust.







Konsool kivivoodri ladumiseks

Tüüp	SAP kood	Mõõdud cm	Kaal kg	€ hind km-ta tk	€ hind km-ga tk
 ühene 12-16	915320050	58/58	40	16,79	20,15
 ühene 18-20	915360050	62/62	44	16,79	20,15
 ühene tuulutusega 18-20/L	915500050	62/76	54	21,99	26,39
 topelt kombineeritud 12-16/18-20	915640050	62/90	62	23,48	28,18
 topelt võrdne 18-20/18-20	915670050	62/93	63	23,48	28,18
 topelt tuulutusega 12-16/L/18-20	915810050	62/107	73	34,59	41,51

* tellimisel

Tegemist on soovituslike jaemüügi hindadega. Monier OÜ jätab endale õiguse hindu muuta.

	SAP kood	Toode	€ hind km-ta	€ hind km-ga	tk/pk	Kaal kg
	917005571	tõmbeneetide komplekt korstnaplekkide kinnitamiseks, 20 tk	1,12	1,35	pk	0
	305800108	tihenduslint Wakaflex 280 must, laius 28 cm, rullis 5 jm	89,96	107,95	rull	5
	305800199	tihenduslint Wakaflex 280 pruun, laius 28 cm, rullis 5 jm	89,96	107,95	rull	5
	305800102	tihenduslint Wakaflex 280 savipunane, laius 28 cm, rullis 5 jm	89,96	107,95	rull	5
	305600099	alumiiniumist korstna-ääris, kahepoolset värvitud, savipunane/antratsiit, 2,4 m	10,81	12,97	tk	1
	313201312	korstnatihenduskomplekt savipunane (Wakaflex 5m, 4x1,2 m ääris, liimtihendus M-glue, naeltüüblid)	125,78	150,94	pk	6,5
	313201306	korstnatihenduskomplekt pruun (Wakaflex 5m, 4x1,2 m ääris, liimtihendus M-glue, naeltüüblid)	125,78	150,94	pk	6,5
	313201308	korstnatihenduskomplekt must (Wakaflex 5m, 4x1,2 m ääris, liimtihendus M-glue, naeltüüblid)	125,78	150,94	pk	6,5
	950037571	kivivill tuletõkkeplaat 0,6 x 1,2 m; 30 mm	10,06	12,07	tk	
	950057570	kivivill tuletõkkeplaat 0,6 x 1,2 m; 50 mm	14,85	17,82	tk	

* tellimisel

Tegemist on soovituslike jaemüügi hindadega. Monier OÜ jätab endale õiguse hindu muuta.

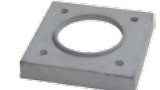
 Lõpetusplaat kivivoodrile						 Lõpetusplaat krohv/Final					
SAP kood	Mõõdud cm	Kaal kg	€ hind km-ta tk	€ hind km-ga tk		SAP kood	Mõõdud cm	Kaal kg	€ hind km-ta tk	€ hind km-ga tk	
917321460	65/65	17	52,07	62,48		917321430	40/40	31,61	32,00	38,40	
917361460	69/69	19	52,07	62,48		917361430	44/44	31,61	32,00	38,40	
917501460	69/83	22	52,07	62,48		917501430	44/58	34,77	35,00	42,00	
917641460	69/97	26	52,07	62,48		917641430	44/72	34,77	35,00	42,00	
917671460	69/100	26	52,07	62,48		917671430	44/75	34,77	35,00	42,00	
917811460	69/114	30	64,67	77,60		917811430	44/89	41,10	42,00	50,40	

* tellimisel

Tegemist on soovituslike jaemüügi hindadega. Monier OÜ jätab endale õiguse hindu muuta.



MONIER OÜ

korsten@bmigroup.com
schiedel.ee

Tallinnas:

Karamelli 6
tel 627 5560

Tartus:

Riia mnt 140c
tel 739 0128

A **standard**
INDUSTRIES COMPANY